



無人管理の集中精算バイク用ロック装置

SB-SCRB200

- バイクロック装置を集中管理。
- ロック状態が目視でわかるLED表示。
- 自動車や自転車との併用管理が可能。

SB-SCRB200

バイク用ロック装置

外形寸法図

掲載外観図はレールピッチ900-2で、レールピッチ条件で※部の寸法等は変更になります。

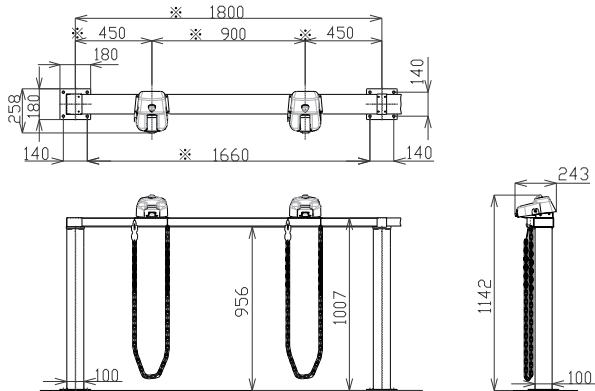

設置レイアウト

レールピッチ600

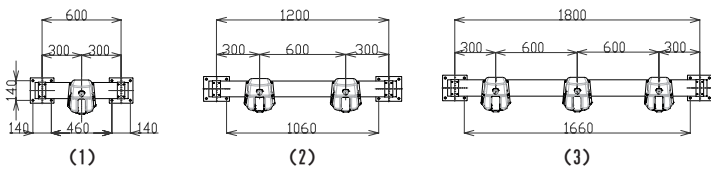

レールピッチ700

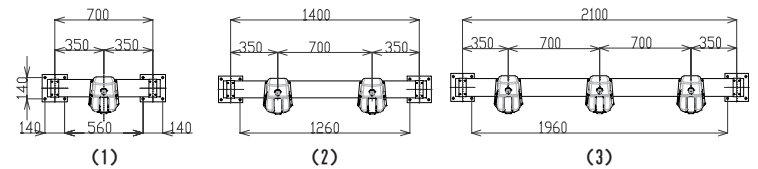

レールピッチ800

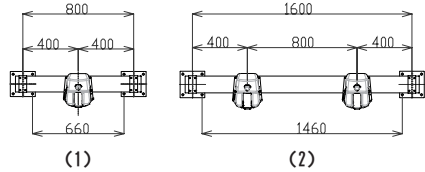

レールピッチ900

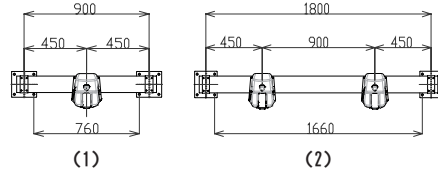

レールピッチ1000

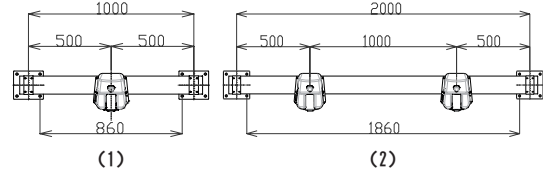

ロック装置式駐車場システムの概要

主な仕様

▶ 入庫時

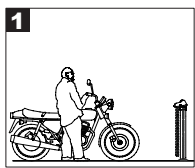

空いているロックの前にバイクを置きます。

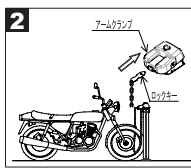

バイクロックのチェーンをバイクに掛け、アームランプにロックキーを差し込むことでロックがかかります、課金を開始します。

▶ 出庫時

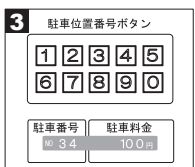

利用者は精算機で自分の駐車した車室の番号を入力します。表示された金額を投入すると、ロックが解除されます。

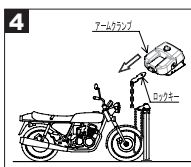

ロックキーをアームランプから抜き出します。

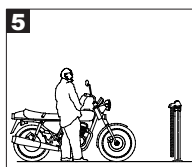

バイクからチェーンを外し、ロックキーを所定の位置に戻してバイクを出庫します。

検知方式	ロックキー差込			
使用電源	DC24V±10%			
消費電流	待機	0.05A	ピーク	0.2A
重量	4kg (ロック装置1台)			
駆動方式	DCモータ			
ロック/解除時間	ロック	2秒	解除	2秒
対応精算機	SB-SNC 451B / 560D / 570 / 650			
特徴	<input type="checkbox"/> ロック状態を示すLEDにより利用者、管理者共に視認しやすい構造です。(空庫時に消灯、入庫時に点灯) <input type="checkbox"/> ロック装置128台につき電源ボックスが1台必要となります。			

- 製品のデザイン・仕様については、品質改善のため予告なしに変更することがございます。
- 製品写真については、実物と異なる場合がございますがご了承願います。



チャレンジ25! 感謝を力に新たな夢へ!!

日本システムバンク株式会社

ホームページ: <http://www.syb.co.jp>

東京本社 〒272-0144 千葉県市川市新井3-2-6 TEL(047)316-1177 FAX(047)316-1178
 福井本社 〒910-0006 福井県福井市中央3-5-21 TEL(0776)30-1800 FAX(0776)30-1801